

Муниципальное бюджетное учреждение
«Управление лесопаркового хозяйства и экологической безопасности»

СОГЛАСОВАНО

Директор муниципального
бюджетного учреждения

«Управление лесопаркового хозяйства
и экологической безопасности»

О.В. Соколова

28 _____
2018 г.



УТВЕРЖДАЮ

Начальник управления
по природопользованию
и экологии

С.А. Бондаренко

« 28 » _____
2018 г.



Дизайн-проект объекта:
«Сквер в микрорайоне 40»



Город Сургут, 2018 год

**Муниципальное бюджетное учреждение
«Управление лесопаркового хозяйства и экологической безопасности»**

Дизайн-проект объекта: «Сквер в микрорайоне 40»



Город Сургут, 2018 год

Земельный участок общей площадью 2,34 га., выделенный под обустройство сквер расположен в жилой застройке микрорайона 40 города Сургута ХМАО-Югры.

Для повседневного комфортного отдыха жителей микрорайона необходимо обустройство данной рекреационной зоны.

Разработанной проектной документацией предусмотрено строительство сквера как единого объекта, включающего в себя: прогулочные аллеи, велодорожку, многофункциональную спортивную площадку, игровые площадки для детей разных возрастных групп и для детей с ограниченными возможностями.

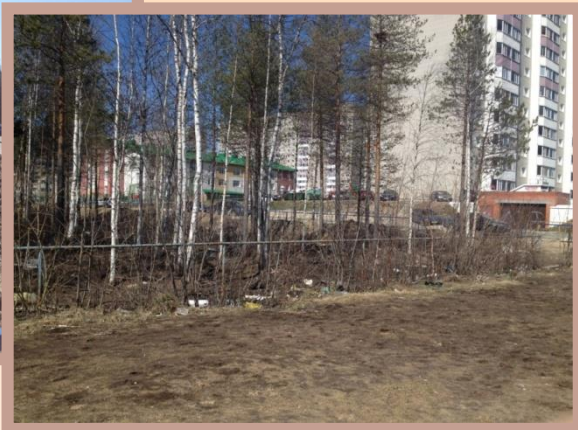

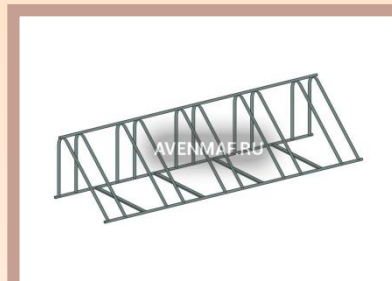
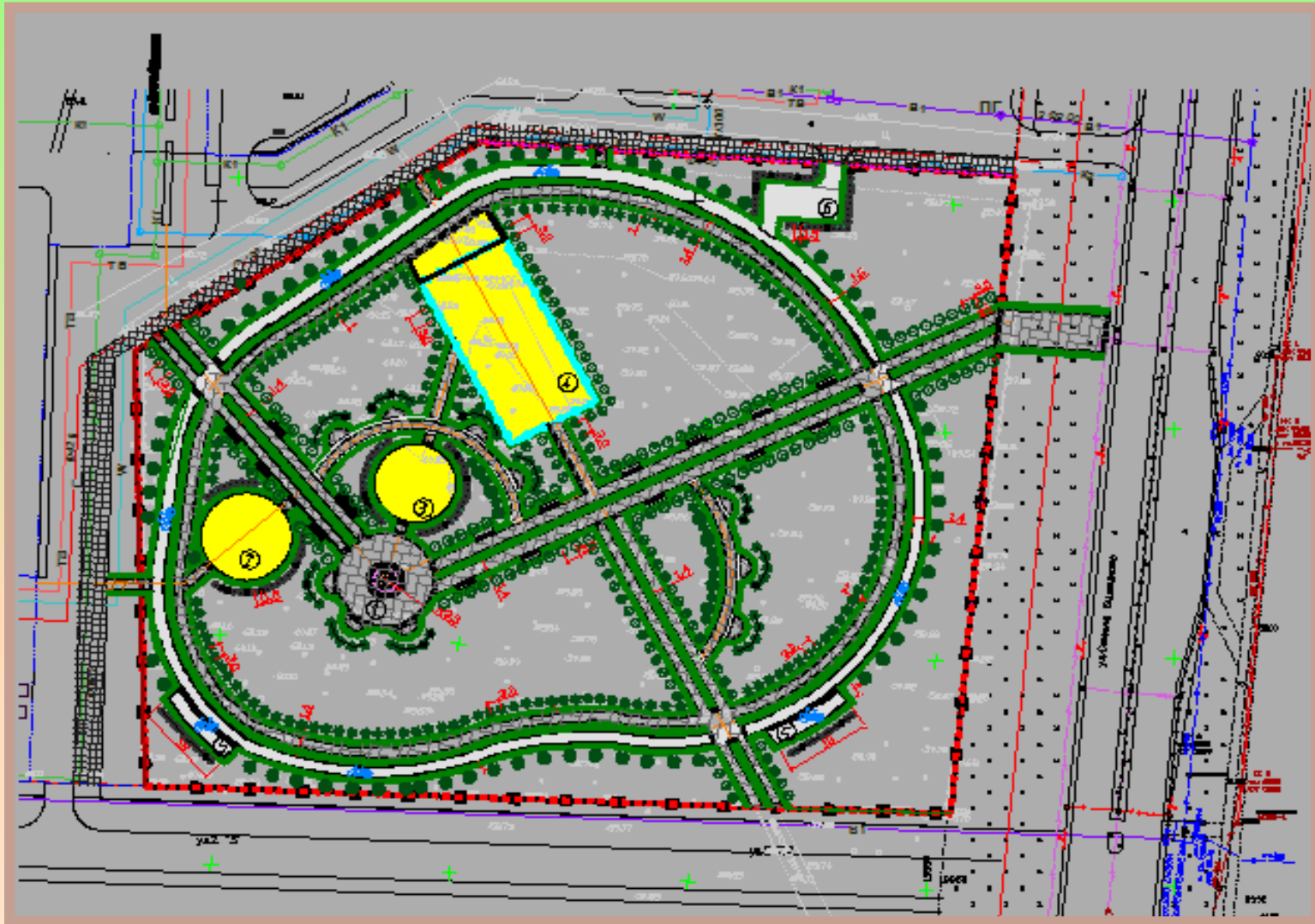

Детский игровые площадки

Спортивная площадка

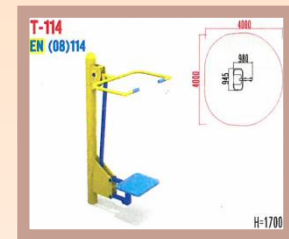
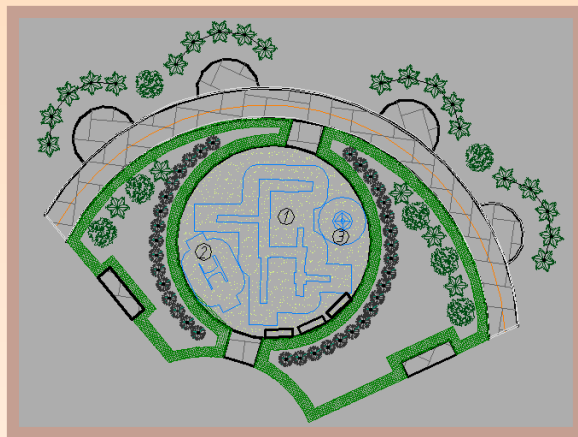
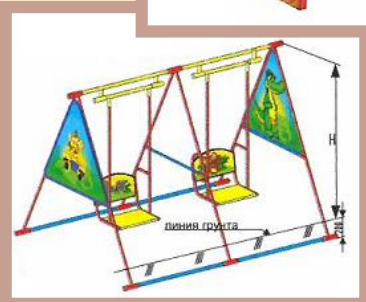
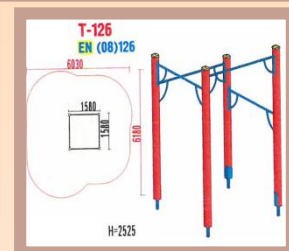
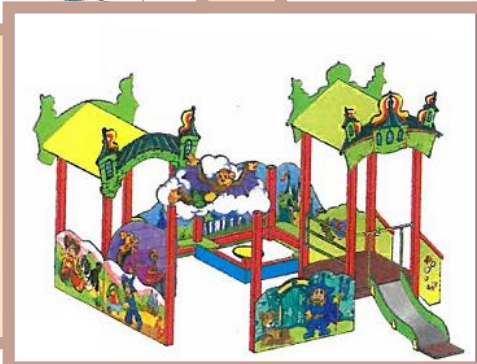
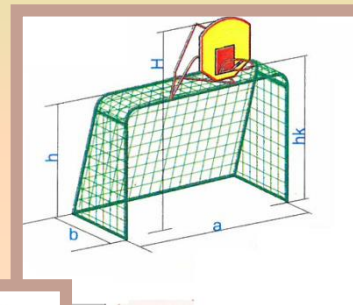
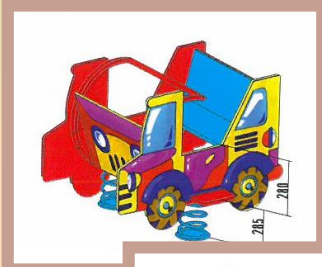
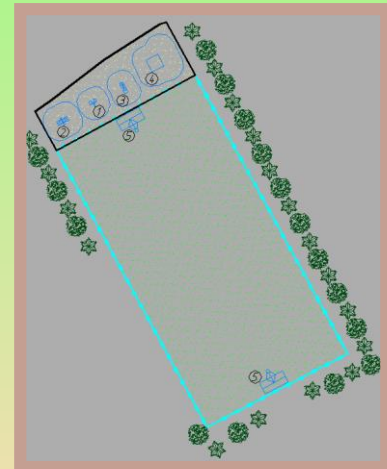
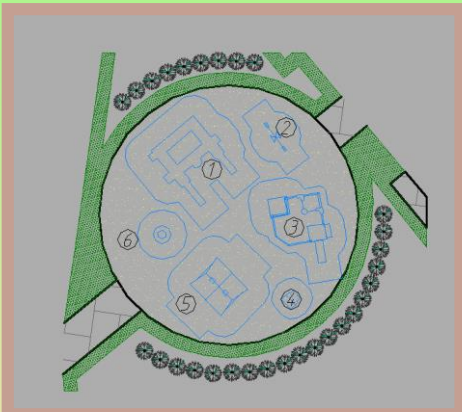

Благодарю за внимание!